



BEYAZLI GRUP



“მომავალში დარწმუნებით მივდივართ...”



ქარხნის ფასი

12.685 ევრო

VESS 3.1 დანადგარის დღიური მოცულობა (8 საათში) 2.250 ცალი ბლოკი

ქარხანა : ტრაპიზონი – ერზურუმის მიმდინარე ტრასაზე მე- 9 (აქოლუკ მერიის მოპირდაპირედ) – ჩალაიანი / ტრაპიზონი / თურქეთი  
ქარხანა : +90 462 357 30 62 / ოფისი : +90 462 321 07 78 / მობ : +90 549 325 66 64 / ვებ-საიდი : [www.vessmakina.com](http://www.vessmakina.com) / ელ-ფოსტა : lasha@beyazligroup.com

Please consider the environment before eprinting this document

## ქარხნის სამონტაჟო სქემა



## ქარხნის აღწერა

**VESS 3.1 ნახევრად ავტომატიური** – ბლოკის საჭრელი დანადგარი, ბეტონის ზედაპირზე, პადონის გარეშე დაპრესვა აკეთებს. მოძრავის შესაძლებლობის გამოს პრესისთვის საჭირო ადგილის ქმნის თვისებებს ხელმისაწვდომია. წინასწარ მომზადებული ბეტონით ნებისმიერი ბლოკის, იზობლოკის და ბალის ბარდიურების წარმოება შესაძლებელია. დანადგარი განკუთვნილია **ავტომატიური სისტემით**. გათვლილია 24 საათიანი მუშაობისთვის. სხვადასხვა ავტომატიზაციის სისტემები და მოცულობების წარმოება გვაქვს. დამატებითი ინფორმაციისათვის გთხოვთ დაუკავშირდეთ უახლოეს მომხმარებელს წარმომადგენელს.

“დანომრილი მაგალითი სამონტაჟო სქემის” მიხედვით მომზადებული პროდუქტის ჩამონათვალი და ფასები მოცემულია ქვევით. მაგალითი სქემა ანაზრაურების შესრულებული, შექმნილია როგორც სრული დაწესებულებაში. კამპანიის მოწყობილობები თქვენ შეგიძლიათ ამოიღეთ, შეამცირეთ ან გაიზარდეთ. (გთხოვთ ვებ საიდზე მოზრმანდით და ითხოვთ შეთავაზებას.)

ამ თვისებული ქარხნისთვის ჩვენ გირჩევთ რომ დამონტაჟების და შენახვის ტერიტორია მინიმუმ უნდა იყოს **1.000 მ²**. აუცილებელი არ არის რომ ეს ტერიტორია იყოს გადახურული. ბეტონის იატაკი უნდა იყოს მინიმუმ **1/2** საერთო ტერიტორიაზე.

### 3.1 ნახევრად ავტომატიური დანადგარის გადაზიდვის მოცულობა

#### 1 ცალი 20-იანი HQ კონტეინერი



**ქარხნის სამონტაჟო სქემის მიხედვით პროდუქტის აღწერა**

**(01) – VESS 3.1 მოძრავი ბლოკის დანადგარი ნახევრად ავტომატიური**



**დანადგარის მთავარი აღწერა**

- ▶ მცირე პერსონალით უზრუნველყოფს წარმოების დიდ რაოდენობას.
- ▶ ძალიან ადვილია მისი ყველა სათადარიგო ნაწილის პოვნა.
- ▶ აქვს ელექტრო ენერჯის მინიმალური დანახარჯები.
- ▶ თავისუფლად შეგიძლიათ გადაიტანოთ და დადგათ ნებისმიერ ადგილას.
- ▶ შესაძლებლობას გაძლევთ პროდუქცია აწარმოოთ იმ ობიექტზეც, რომელზეც შეკვეთა გაქვთ მიღებული.
- ▶ აქვს უხმაურო მოტორი და ამიტომ მუშაობისას დაბალ ხმას გამოსცემს.
- ▶ ცეცხლგამძლე ელექტრო სადენი.
- ▶ ძალიან მოკლე დროში და ძალიან ადვილად შეიძლება მისი ფორმის შეცვლა.
- ▶ მონტაჟისთვის საჭირო არ არის ტექნიკური დახმარება.
- ▶ აწარმოებს ძალიან ფაქიზად და ამიტომ გამოშვებული ქვები არის გლუვი ზედაპირის.
- ▶ შეიძლება დაემატოს ოფციონალური აღჭურვილობა და შეიძინოს ფაბრიკული წარმოების უნარი.
- ▶ სურვილის მიხედვით პადონით წარმოება შესაძლებელია.
- ▶ სურვილის მიხედვით სრულად ავტომატიური სისტემზე გადაიყვანთ.





დანადგარის მუშაობის ტიპი

▶ დანადგარის მოძრაობა ავტომატურია	▶ ვიბრაცია - ავტომატიური სენსორით
▶ პროდუქციის სიმაღლის სტაბილიზატორი	▶ მოძრაობის განმავლობაში სიგნალია
▶ ზედა ყალიბის მოძრაობა START-STOP დილაკით	▶ პრესის რეგულირებადი სისტემა
▶ დაბრუნება ოპერატორის მართვით	▶ ყალიბის ავსება მექანიკური
▶ მეტი ბეტონის გადასატინი ფირფიტა	▶ ზეთის დონის ჩვენებადი
▶ ბორბლები დიდხანს ნამუშავარი	▶ უსაფრთხოებისათვის გამორთვის დილაკი
▶ ჰიდრავლიკური სისტემა ფილტრი - მბრუნავი	▶ წარმოების ადგილის გასუფთავება

სურვილის მიხედვით დანამატი მოწყობილობები

ფასადის მოსაპირკეთებელი ბლოკი და აღჭურვილობა (ერთ დარტყმაზე 1 ცალი ბლოკი)

მექანიკური შეგროვების რობოტი // ადგილზე დამაგრების აპარატი (პადონით წარმოება)

იზობლოკის ყალიბი // გენერატორი // კომპრესორი // პადონის ურიკა საზიდი

ტენტი ( დანადგარი დაიცავს გარე ფაქტორებიდან )

220 ვოლტი ან 380 ვოლტით ძრავები არჩევათი



დანადგარის ტექნიკური სპეციფიკაციები

მართვის სისტემა	ნახევრად ავტომატიური	ჰიდრავლიკური ბაგი	60 ლიტრი
ძრავის რაოდენობა	4 ცალი	ჰიდრავლიკური წნევა	50 ბარი
საერთო ძრავის სიმძლავრე	4 კვ	საერთო სიმძიმე	630 კგ
ვიბრაციის რაოდენობა	ორი ვიბროძრავი	გარე შასის ზომები	165x115x110 სმ
ვიბრაციის ძალა	2 x 450 კგ	ელექტრო კაბელი (შემართებელი)	50 მეტრი
პრესის სიჩქარე	20 წამი	საჭირო პერსონალი (წარმოებისთვის)	4 კაცი
პრესის ტიპი	ტორსიონი (ზამბარით პრესი)	საჭირო ტერიტორია (შეთავაზობთ)	480 მ <sup>2</sup> (12 x 40)
წარმოების პროდუქცია	18-20 სმ სიმაღლემდე	ინერტული მასალა (შეთავაზობთ)	5 მმ

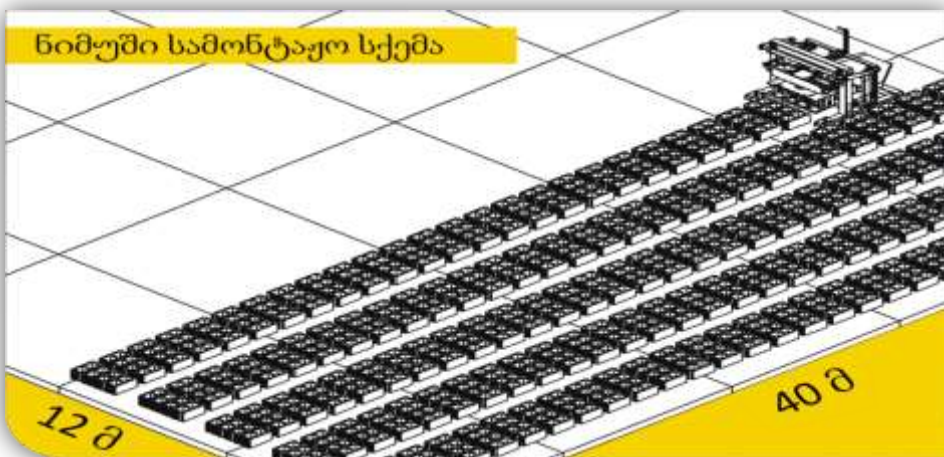

**შენიშვნა:** მანუელი დაბადგარები წინ 5 სანტიმეტრის სიცარიელე, გვერდით 35 სმ სიცარიელე და ავტომატურ დაბადგარები წინ 20 სმ, გვერდით 35 სმ სიცარიელე დატოვებს. მანუელი დანადგარე ბისტვის მინიმუმი 12 x 40 მეტრიანი ტერიტორია უნდა იყოს დაბეტონებული.

წარმოების შესაძლებლობა ერთ პრესით



(5 ცალი)

ბლოკი - 10 იანი  
10 x 40 x h:20



(2 ცალი)

ბლოკი - 30 იანი  
30 x 40 x h:20



(4 ცალი)

ბლოკი - 12 იანი  
12 x 40 x h:20



(3 ცალი)

სართულშუა გადახურვის ფილა - 20 იანი  
20 x 40 x h:20



(4 ცალი)

ბლოკი - 15 იანი  
15 x 40 x h:20



(3 ცალი)

იზობლოკი - 20 იანი  
20 x 40 x h:20



(3 ცალი)

ბლოკი - 20 იანი  
20 x 40 x h:20



(1 ცალი)

ფსადის მოსაპირკეთებელი ბლოკი - 20 იანი  
20 x 40 x h:20



(2 ცალი)

ბლოკი - 25 იანი  
25 x 40 x h:20



(2 ცალი)

ბარდიური - 50 იანი  
12 x 50 x h:20

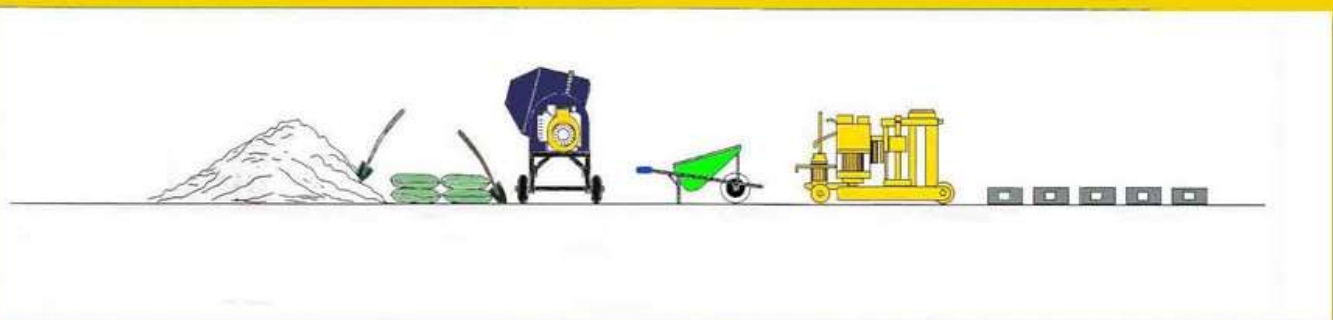
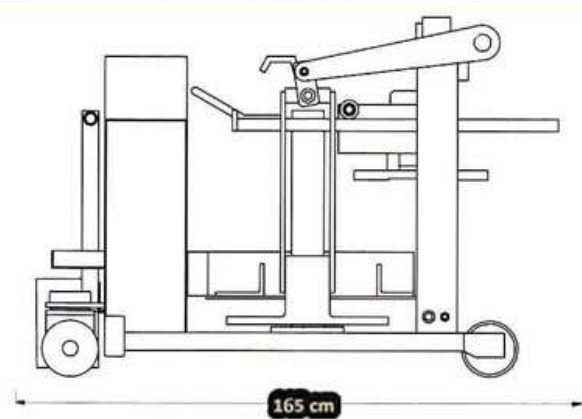
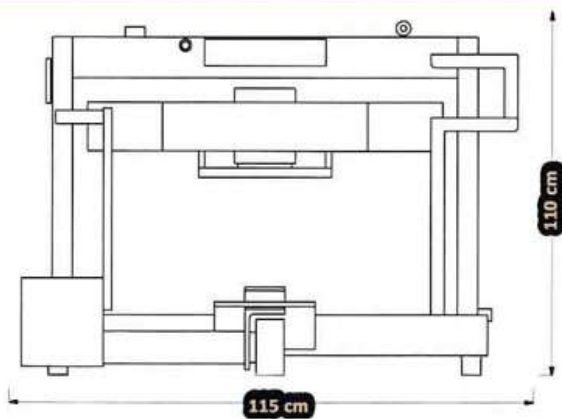



## (02)– ბეტონის ამრევი მიქსერი



დანადგარისთვის საჭირო ბეტონის გამზადების ბეტონი შეშალვა არის.380 – 400 ლიტრიანი მორევის მოცულობა აქვს.შენაცვლებადი გადამყვანის კბილანა ხელმისაწვდომია.ფოლადის სხივით დამაგრებული ბარაბანის დაფა აქვს. უსაფრთხო ელექტო კაბელებით საიზოლაცია გაკეთებულია. შიდა პალეტები ჰომოგენური მორევას გააკეთებს,ხარისხიანი ბეტონი მიიღებთ. ბარაბანის ზედა და ქვევით მხარე ცალ-ცალკე შენაცვლადიაბეტონი მეშალვის გადამყვანი და ბარაბანის საკისრები ხარისხიანი ლილვაკებით წარმოებულია.კონუსური ბარაბანის შესაბამისად ადვილი დაცლა შესაძლებელია.

## (03)– ბეტონის გასატანი ურიკა



დანადგარისთვის საჭირო ბეტონის მიქსერიდან დანადგარამდე გადასატანი მოწყობილობაა.

### ტექნიკური სპეციფიკაციები

- მილის სისკე 32/1.50 მმ
- საცავის სისკე 0,80 მმ
- სპეციალური საცავას სისტემა
- საცავის მოცულობა 85 ლიტრი
- DUBLEX ბორბალით
- ურუკის შასი / ST 52-A1 ფოლადი
- დასაშლელად (ჭანჭიკით) გაკეთებულია



**(04)– სპირალური ელექტრო კაბელი (შემაერთებელი)**

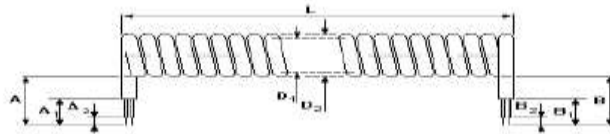

**(05)– ყალიბის ავსების ნიჩაბი**

მიქსერიდან ურიკით მოტანილი ბეტონი, დანადგარის ყალიბში ავსების მოწყობილობაა.სახელურის სისტემა ადვილი დაჭერის და მოძრაობისთვის შესაბამისად დიზაინირებულია.



**(06) – ბლოკის პრეს ფორმა სხვადასხვა სახის**

ფოლადისგან გაკეთებული ყალიბები : დამზადებული დიზაინის შემდეგ სპეციალური ფურცლებით როგორც გსურთ იმ ზომით ბარდიურის ყალიბების დაჭერის დამგები CK45 სპეციალური მასალებით გაკეთებულია და მას შემდეგ ზედაპირზე ინდუქციური გამაგრება გაკეთებულია.



**BETON -BİMS BLOKLAR**

**(07) – ელექტრო ავრეგატი / ავტომატიური მართვა**

ენერჯის პანელი ერთ ადგილზე შეკრებილია.

დანადგარის მართვა ჰიდრავლიკური პულტით კეთდება და გამოყენებით ძალიან ადვილია.გაუთვალისწინებელი შემთხვევაში გაჩერების დილაკები არსებობს.BOSCH და SIEMENS მარკიანი ელექტრო ნაწილები გამოყენებულია.



## ზოგიერთი ყალიბის მოდელები





## კომერციული პირობები

- **კოდი :V-037** კამპანიის ფასები ძალაშია 30.06.2019 თარიღამდე. მიწოდების დრო ; მაქსიმუმ 21 სამუშაო დღის განმავლობაში. თქვენს ერთ თანამშრომელს ჩაუტარდება საოპერატორო შესწავლელი კურსები.
- **ინფრასტრუქტურული პროექტი;** დანადგარების დასამონტაჟებელი ტერიტორიის შესწავლა და დაგეგმვა უფასოდ უზრუნველყოფილი იქნება ჩვენი კომპანიის კომიტეტის მიერ.
- **გაშვება და წარმოების ტესტირება;** მონტაჟის პერსონალის ვიზა (საჭირო ქვეყნისთვის) ტრანსპორტირება - განსახლების ხარჯები და ჰიდრავლიკური ზეთის ფული გადაიხდის მყიდველი.
- **ტრანსპორტირება;** კამპანიის ფასები, EXWORK ქარხანაში მიწოდება. ტრანსპორტირება და ყველა დაზღვევის ხარჯები მყიდველი, გადაზიდვის ხარჯები გამყიდველი გადაიხდის. **დღგ ;** შიდა გაყიდვაში % 18 , წამახალისებელი და ლიზინგში % 1 . საზღვარგარეთ გაყიდვაში დღგ არ მოითხოვება.
- **გადახდები ;** ოფიციალური ხელშეკრულების თანახმად 30% გადახდა ხდება ხელშეკრულების დადების თანავე. 30% გადახდა ხდება დანადგარის ნახევარზე მეტის დამთავრების შემდეგ. ხოლო დანარჩენი 40 % თანხა გადაეცემა საბანკო გადარიცხვით პროდუქციის მიღების თანავე.
- **ხელშეკრულება ;** შიდა გაყიდვაში ვაჭრობის და მრეწველობის სამინისტრო – საზღვარგარეთ გაყიდვაში ექსპორტირების კავშირიდან დამკვიცბულია. საერთაშორისო ნორმების და მოქმედების ძალაშია.
- **საგარანტიო ;** წარმოების შეცდომისათვის ყველა პროდუქციები 2 წლიანი გარანტირებულია. სურვილის მიხედვით % 5 ფასის დამატებით გარანტიის ვადა **2 + 3 = 5** წელი გაგრძელების შესაძლებლობა.
- **მომსახურება და სათადარიგო ნაწილები ;** ჩვენი ქვეყნის ფარგლებში 48 საათის განმავლობაში შეგიკეთებთ, ხოლო საზღვარგარეთ, ნებისმიერ ადგილას 72 საათიდან 120 საათის განმავლობაში. დანადგარის გარანტია და ვალდებულებები შესულია ხელშეკრულებაში.





ფოტო გალერია



ქარხანა : ტრაპიზონი – ერზურუმის მიმდინარე ტრასაზე მე- 9 (აქოლუკ მერიის მოპირდაპირედ) – ჩალაიანი / ტრაპიზონი / თურქეთი  
 ქარხანა : +90 462 357 30 62 / ოფისი : +90 462 321 07 78 / მობ : +90 549 325 66 64 / ვებ-საიდი : [www.vessmakin.com](http://www.vessmakin.com) / ელ-ფოსტა : [lasha@beyazligroup.com](mailto:lasha@beyazligroup.com)

საკონტაქტო ინფორმაცია

თურქეთი 
საკონტაქტო პირი: <b>Gökhan Özdemir</b>
ტელეფონი 1: <b>+90 (549) 325 66 67</b>
ტელეფონი 2: <b>+90 (543) 868 53 04</b>
ელ-ფოსტა: <b>gokhan@beyazligroup.com</b>

რუსეთი 
საკონტაქტო პირი: <b>Tolga Kalelioğlu</b>
ტელეფონი 1: <b>+90 (549) 325 66 62</b>
ტელეფონი 2: <b>+90 (462) 321 07 78</b>
ელ-ფოსტა: <b>tolga@beyazligroup.com</b>

საფრანგეთი 
საკონტაქტო პირი: <b>Mohamed Thiam</b>
ტელეფონი 1: <b>+90 (549) 325 66 60</b>
ტელეფონი 2: <b>+90 (462) 321 07 78</b>
ელ-ფოსტა: <b>mohamed@beyazligroup.com</b>

ლიბია 
საკონტაქტო პირი: <b>Mouad Mazour</b>
ტელეფონი 1: <b>+218 (911) 620 035</b>
ტელეფონი 2: <b>+90 (541) 868 54 59</b>
ელ-ფოსტა: <b>mouad@beyazligroup.com</b>

საქართველო 
საკონტაქტო პირი: <b>Lasha Gabaidze</b>
ტელეფონი 1: <b>+995 (571) 912 626</b>
ტელეფონი 2: <b>+90 (549) 325 66 64</b>
ელ-ფოსტა: <b>lasha@beyazligroup.com</b>

საუდის არაბეთი 
საკონტაქტო პირი: <b>Abdurrahim Temur</b>
ტელეფონი 1: <b>+90 (544) 549 41 99</b>
ტელეფონი 2: <b>+90 (462) 321 07 78</b>
ელ-ფოსტა: <b>temur@beyazligroup.com</b>

აზერბაიჯანი 
საკონტაქტო პირი: <b>Anar Nazarov</b>
ტელეფონი 1: <b>+994 (702) 002 677</b>
ტელეფონი 2: <b>+90 (549) 325 66 61</b>
ელ-ფოსტა: <b>gokhan@beyazligroup.com</b>

უკრაინა 
საკონტაქტო პირი: <b>Tolga Kalelioğlu</b>
ტელეფონი 1: <b>+90 (549) 325 66 62</b>
ტელეფონი 2: <b>+90 (462) 321 07 78</b>
ელ-ფოსტა: <b>tolga@beyazligroup.com</b>

ომანი 
საკონტაქტო პირი: <b>Abdurrahim Temur</b>
ტელეფონი 1: <b>+90 (544) 549 41 99</b>
ტელეფონი 2: <b>+90 (462) 321 07 78</b>
ელ-ფოსტა: <b>temur@beyazligroup.com</b>

ალჟირი 
საკონტაქტო პირი: <b>Mouad Mazour</b>
ტელეფონი 1: <b>+90 (541) 868 54 59</b>
ტელეფონი 2: <b>+90 (462) 321 07 78</b>
ელ-ფოსტა: <b>mouad@beyazligroup.com</b>

აფრიკა 
საკონტაქტო პირი: <b>Abdoul Wahabou</b>
ტელეფონი: <b>+90 (549) 325 66 70</b>
ტელეფონი 2: <b>+90 (462) 321 07 78</b>
ელ-ფოსტა: <b>abdoul@beyazligroup.com</b>

მაროკო 
საკონტაქტო პირი: <b>Soumia Boukebir</b>
ტელეფონი 1: <b>+90 (549) 325 66 69</b>
ტელეფონი 2: <b>+90 (462) 321 07 78</b>
ელ-ფოსტა: <b>soumia@beyazligroup.com</b>



[www.beyazligroup.com](http://www.beyazligroup.com) /// [www.vessmakina.com](http://www.vessmakina.com) /// [lasha@beyazligroup.com](mailto:lasha@beyazligroup.com)